

VÁGÓKÉSEK, KÉSEK ÉS TARTOZÉKOK

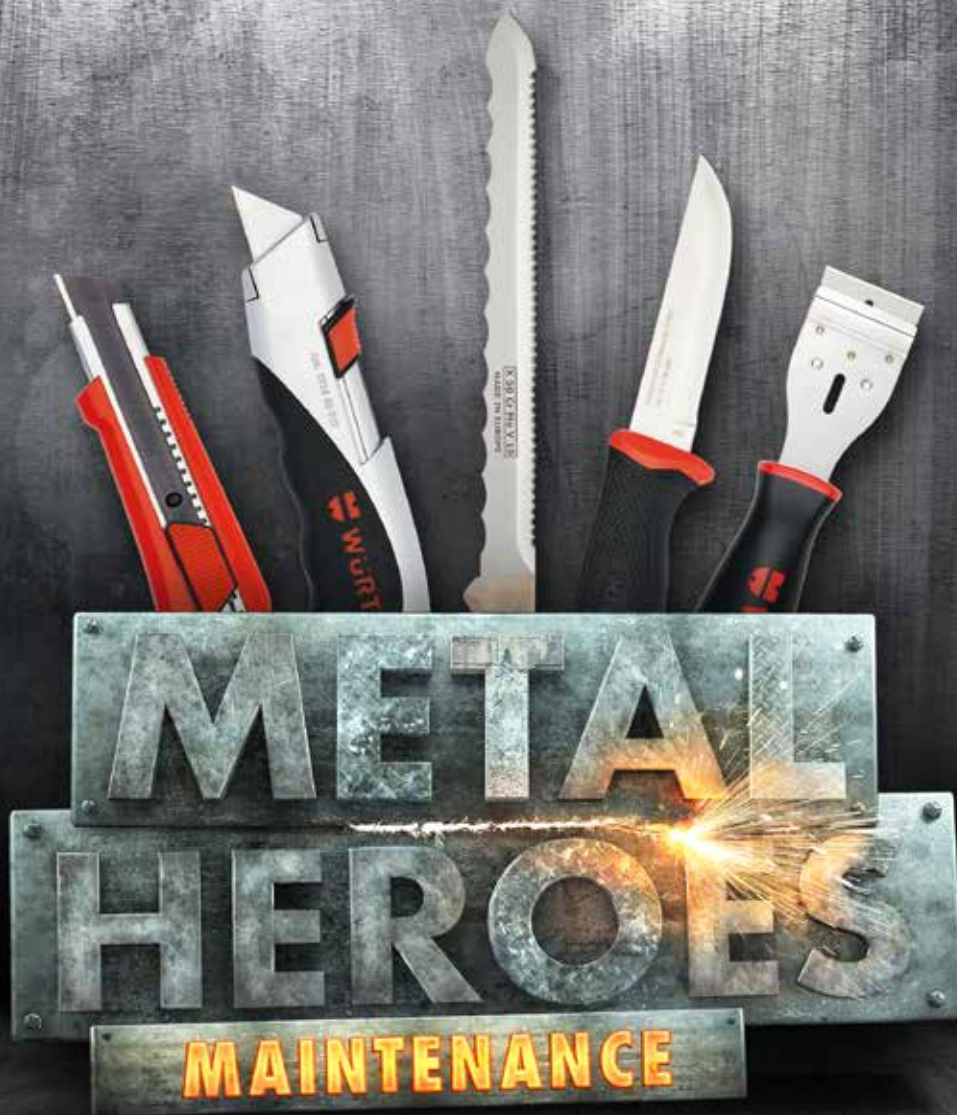

Vágókések és trapéz pengés kések	4 – 7
Biztonsági kések	8 – 9
Szőnyegvágó kések	10 – 11
Pengék és késtartó tokok	12 – 15
Univerzális kések	16 – 17
Szigetelésvágó kések	18 – 19
Kaparók	20 – 22



KÉSEK ÉS VÁGÓKÉSEK – ERŐS ÉS RUGALMAS SZERSZÁMOK!



A kések nélkülözhetetlen eszközök a műhelyekben, építési területeken és az otthoni munkák során. A felhasználási lehetőségek száma csaknem végtelen, legyen szó dobozok, műanyag csomagolások vagy csomagoló pántszalagok felnyitásáról.

A KÉSEKKEL ELSZENVEDETT MUNKAHELYI BALESETEK SZÁMA KIEMELKEDŐEN MAGAS.

Kézi szerszámokkal elszenvedett balesetek megoszlása

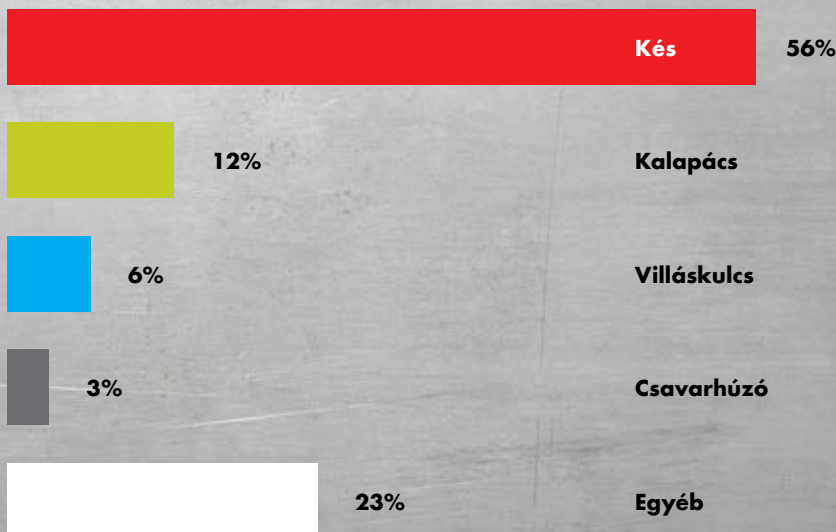

Forrás: DGUV accidents at work 2016



Csúszásmentes – biztonságos kezelés



Egyértelmű szimbólumok – helytelen használat kizárva

Az SGB (német társadalombiztosítási törvénykönyv) VII. fejezet 193. (1) cikke szerint a munkáltató köteles a létesítményén belül bekövetkezett minden olyan balesetről bejelentést tenni, melynek következtében a munkavállaló három napnál hosszabb ideig nem képes a munkavégzésre. A bejelentendő balesetek között kiemelt helyen szerepelnek a kézi szerszámokkal elszenvedett balesetek. A sérülést okozó kézi szerszámok közül a kések a leggyakoribb okai a munkavállalókat ért sérüléseknek (56%). Az ilyen sérülések rendkívül fájdalmasak - és nem csak a sérült munkavállaló számára. Egy ilyen sérülés munkaképtelenséggel jár, ami a munkafolyamat késéséhez vezet, és a többi munkatárs többletterhelésével jár.

A Würth által forgalmazott kések ergonomikus kialakítással és csúszásmentes markolattal rendelkeznek, hogy Ön minden alkalmazási területre megtalálja a megfelelő eszközt. A következő oldalakon példákkal illusztráljuk az egyes szerszámok felhasználási lehetőségeit.

VÁGÓKÉSEK ÉS TRAPÉZ PENGÉS KÉSEK



1K VÁGÓKÉS

Normál vágókés: egyszerű és jó.

- Ütésálló műanyag nyél
- Precíz, rozsdamentes acél pengevezető
- Ergonomikus kialakítású nyél
- A termék rendkívül éles pengéket tartalmaz



1K vágókés, 9 mm-es

- Automatikus pengेरögztítés
Max. nyomóterhelés: 5 kg
- Hosszúság: 140 mm
- Pengetárolóval 2 penge részére
- A termék 3 rendkívül éles, törhető pengét tartalmaz

Csz.: 0715 66 060

Cs.e./db: 1 db

Kompatibilis pengék:

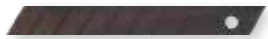

9 mm-es törhető penge, rendkívül éles

Csz.: 0715 66 073



9 mm-es törhető penge, normál

Csz.: 0715 66 07

Felhasználási példa:

Borítékok és csomagok felnyitásához



1K vágókés, 18 mm-es

- Automatikus pengेरögztítés
Max. nyomóterhelés: 12 kg
- Hosszúság: 155 mm
- Pengetárolóval 2 penge részére
- A termék 3 rendkívül éles, törhető pengét tartalmaz

Csz.: 0715 66 210

Cs.e./db: 1 db

Kompatibilis pengék:



18 mm-es törhető penge, rendkívül éles

Csz.: 0715 66 053



18 mm-es törhető penge, normál

Csz.: 0715 66 05

Felhasználási példa:

Filcburkolat és tetővédő fólia vágásához



1K vágókés, 25 mm-es

- Szorítócsavar a kotyogásmentes pengेरögztítés érdekében
- Hosszúság: 185 mm
- Pengetároló nélkül
- A termék 1 rendkívül éles, törhető pengét tartalmaz

Csz.: 0715 66 350

Cs.e./db: 1 db

Kompatibilis pengék:



25 mm-es törhető penge, rendkívül éles

Csz.: 0715 66 093



25 mm-es törhető penge, normál

Csz.: 0715 66 351

Felhasználási példa:

Vastag kartonpapír és habok vágásához



2K VÁGÓKÉS

Csúcsminőségű és robusztus prémium vágókés

- Csúszásmentes, ergonomikus 2K nyél és csúszógomb a könnyebb munkavégzés érdekében
- Kényelmes, automatikus pengेरögztítés
- Egyszerű, egykezes használat
- Nagyon stabil és precíz pengevezető
- A termék rendkívül éles pengéket tartalmaz



2K vágókés, 9 mm-es

- Automatikus pengेरögztítés
Max. nyomóterhelés: 5 kg
- Hosszúság: 160 mm
- Pengetároló nélkül
- A termék 1 rendkívül éles, törhető pengét tartalmaz

Csz.: 0715 66 274 Cs.e./db: 1 db

Kompatibilis pengék:



9 mm-es törhető penge, rendkívül éles
Csz.: 0715 66 073



9 mm-es törhető penge, normál
Csz.: 0715 66 07

Felhasználási példa:

Csomagolás és csomagok nyitására



2K vágókés, 18 mm-es

- Automatikus pengेरögztítés
Max. nyomóterhelés: 12 kg
- Hosszúság: 170 mm
- Pengetárolóval 2 penge részére
- A termék 3 rendkívül éles, törhető pengét tartalmaz

Csz.: 0715 66 275 Cs.e./db: 1 db

Kompatibilis pengék:



18 mm-es törhető penge, rendkívül éles
Csz.: 0715 66 053



18 mm-es törhető penge, normál
Csz.: 0715 66 05



18 mm-es, rozsdamentes acél vágópenge
Csz.: 0715 66 085

Felhasználási példa:

Szigetelés vágására



2K vágókés, 25 mm-es

- Automatikus pengेरögztítés
Max. nyomóterhelés: 20 kg
- Hosszúság: 195 mm
- Pengetároló nélkül
- A termék 1 rendkívül éles, törhető pengét tartalmaz

Csz.: 0715 66 276 Cs.e./db: 1 db

Kompatibilis pengék:



25 mm-es törhető penge, rendkívül éles
Csz.: 0715 66 093



25 mm-es törhető penge, normál
Csz.: 0715 66 351

Felhasználási példa:

Vastag kartonpapír vágására és aprításához



3K VÁGÓKÉS

Masszív 3K vágókés kiegészítő szorítócsavarral

- Masszív alumínium nyél és 2K kialakítás a biztonságos kezelés érdekében
- A szorítócsavar gondoskodik a penge kotyogásmentes rögzítéséről
- Precíz, nem rozsdásodó fém pengevezető
- 2K csúszógomb a kényelmes, egykezes használat érdekében
- A termék egy rendkívül éles pengét tartalmaz



3K vágókés, 18 mm-es

- Szorítócsavar a kiemelkedően merev, automatikus pengेरögztítés érdekében
- Hosszúság: 170 mm
- A termék 1 rendkívül éles, törhető pengét tartalmaz

Csz.: 0715 66 277 Cs.e./db: 1 db

Kompatibilis pengék:



18 mm-es törhető penge, rendkívül éles

Csz.: 0715 66 053



18 mm-es törhető penge, normál

Csz.: 0715 66 05

Felhasználási példa:

Minden vágási feladathoz, különösen a beragadásra hajlamos anyagok (pl. habok, polisztirol, gipszkarton, szigetelés, stb.) vágásához



TRAPÉZ PENGÉS KÉSEK

Univerzális kés bittartóval és kábelcsupaszítóval

- Ergonomikus alumínium nyél
- Derékszíjra csatolható



Trapéz pengés kések

- Gyors és egyszerű pengetovábbítás és megbízható rögzítés
- Mágneses, 1/4"-os bittartóval
- Hosszúság: 125 mm

Csz.: 0715 66 515

Cs.e./db: 1 db

Kompatibilis pengék:



Trapéz penge

Csz.: 0715 66 02



Bimetal trapéz penge

Csz.: 0715 66 021

Felhasználási példa:

Csavarok meghúzásához és kioldásához, professzionális, amatőr és szabadidős célokra továbbá elektromos vezetékek csupaszításához és vezetékek méretre vágásához



BIZTONSÁGI KÉSEK



BIZTONSÁGI KÉSEK

Integrált biztonsági koncepció a minél kisebb balesetveszély érdekében

- Ergonomikus, masszív nyelek a biztonságos munkavégzés érdekében
- A termék trapéz pengéket tartalmaz



Biztonsági kés 1-es biztonsági osztály

S1 A penge automatikusan visszahúzódik, ha a hüvelykujjal elengedik a csúszkát (a felhasználó döntése alapján).

- Szerszám nélküli pengecsere, pengetárolóval 5 cserepenge számára
- A termék 1 bimetál trapéz pengét tartalmaz
- Hosszúság: 170 mm

Csz.: 0715 66 013 Cs.e./db: 1 db

Kompatibilis pengék:



Trapéz penge
Csz.: 0715 66 02



Bimetál trapéz penge
Csz.: 0715 66 021

Felhasználási példa:

Csomagoló pántszalagok vágásához és csomagolófólia eltávolításához



Biztonsági kés 2-es biztonsági osztály

S2 Teljesen automatikus penge-visszahúzás vágás után lenyomott csúszka mellett is (a felhasználó döntése alapján)

- Szerszám nélküli pengecsere, pengetároló nélkül
- A termék 1 trapéz pengét tartalmaz
- Hosszúság: 160 mm

Csz.: 0715 66 017 Cs.e./db: 1 db

Kompatibilis pengék:



Trapéz penge
Csz.: 0715 66 02



Bimetál trapéz penge
Csz.: 0715 66 021

Felhasználási példa:

Csomagolás nyitásához és kartonpapír darabolásához



SZŐNYEGVÁGÓ KÉSEK



SZŐNYEGVÁGÓ KÉSEK

Lépcsőzetes pengeroögítéssel

- Ergonomikus, masszív nyelek a biztonságos munkavégzés érdekében
- A termék robusztus trapéz pengéket tartalmaz



Szőnyegvágó kés

- 4-pontos pengeroögítés; a penge teljesen visszahúzható
- Rögzítőcsavar pengecseréhez, pengetároló nélkül
- A termék 1 trapéz pengét tartalmaz
- Hosszúság: 160 mm

Csz.: 0715 66 01 Cs.e./db: 1 db



2K szőnyegvágó kés

- 4-pontos pengeroögítés; a penge teljesen visszahúzható
- Szerszám nélküli pengecseré, pengetárolóval 5 cserepenge számára
- A termék 1 bimetál trapéz pengét tartalmaz
- Hosszúság: 170 mm

Csz.: 0715 66 015 Cs.e./db: 1 db

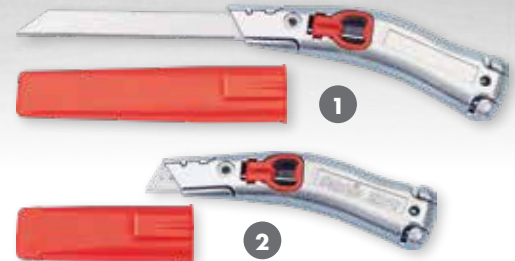

Alumínium szőnyegvágó kés

- Biztonságos pengeroögítés, tokkal védett penge
- Szerszám nélküli pengecseré, pengetárolóval 10 cserepenge számára
- A termék 2 db 180 mm hosszú, köszörült hullámos trapéz pengét tartalmaz (csz.: 0714 662 11)
- Hosszúság: 170 mm

Csz.: 0714 662 11 1 / 0714 662 12 2
Cs.e./db: 1 db

Kompatibilis pengék mind a négy szőnyegvágó késhez:



Trapéz penge

Csz.: 0715 66 02



Kampós penge

Csz.: 0715 66 03



Bimetál trapéz penge

Csz.: 0715 66 021



Konkáv penge

Csz.: 0715 665 23

Kompatibilis pengék:

Hosszú késhez, Csz.: 0714 662 11



Köszörült, sima penge, 180 mm hosszú

Csz.: 0715 665 41



Köszörült, sima penge, 180 mm hosszú

Csz.: 0715 665 42

Felhasználási példa:

Padlószőnyegek vágására



Felhasználási példa:

Szőnyegek és élvédők vágására



Felhasználási példa:

Szigetelés vágására



PENGÉK ÉS KÉSTARTÓ TOKOK



TÖRHEŐ PENGÉK ADAGOLÓBAN

9 mm-es penge

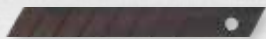

Teljes hossz: 85 mm

Csz.: 0715 66 073

Cs.e./db: 10 db, csúszóadagoló dobozban

18 mm-es penge

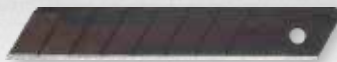

Teljes hossz: 110 mm

Csz.: 0715 66 053

Cs.e./db: 10 db, csúszóadagoló dobozban

25 mm-es penge



Teljes hossz: 140 mm

Csz.: 0715 66 093

Cs.e./db: 10 db, csúszóadagoló dobozban



Rendkívül éles, köszörült penge akár vékony csíkok precíziós vágásához is. A pontos vágási szög és a csúcsminőségű acél adja a penge rendkívüli élességét.



Teljes hossz: 85 mm

Csz.: 0715 66 07

Cs.e./db: 10 db, csúszóadagoló dobozban



Teljes hossz: 110 mm

Csz.: 0715 66 05

Cs.e./db: 10 db, csúszóadagoló dobozban



Teljes hossz: 140 mm

Csz.: 0715 66 351

Cs.e./db: 10 db, adagoló dobozban



A legjobb kompromisszum a hosszú élettartam és az éles vágóél között. Jégben edzett vágóél a kiemelkedő vágási minőség érdekében.

TÖRHEŐ PENGÉ BIZTONSÁGI ADAGOLÓBAN

18 mm-es penge



Teljes hossz: 110 mm

Csz.: 0715 66 051

Cs.e./db: 50 db

A legjobb kompromisszum a hosszú élettartam és az éles vágóél között. Jégben edzett vágóél a kiemelkedő vágási minőség érdekében.



ROZSDAMENTES ACÉL VÁGÓPENGÉ TÖRHEŐ SZEGMENSEK NÉLKÜL

18 mm-es penge



Teljes hossz: 110 mm

Csz.: 0715 66 085 Cs.e./db: 10 db

Nem rozsdásodó penge egyenesen tiszta vágásokhoz



VÁGÓPENGÉK ADAGOLÓBAN

Trapéz penge



Teljes hossz: 61 mm

Csz.: 0715 66 02

Cs.e./db: 5 db, csúszóadagoló dobozban

Kampós penge



Teljes hossz: 50 mm

Csz.: 0715 66 03

Cs.e./db: 5 db, csúszóadagoló dobozban

Konkáv penge



Teljes hossz: 59 mm

Csz.: 0715 665 23

Cs.e./db: 10 db, csúszóadagoló dobozban

BIMETÁL TRAPÉZ PENGE ADAGOLÓBAN

Bimetál trapéz penge



Teljes hossz: 61 mm

Rendkívül biztonságosan használható

Normál munkakörülmények között törhetetlen

Hajlékony és rugalmas

Szükség esetén a penge meghajlítható, és ilyen állapotban alkalmas a munkavégzésre.

Kiemelkedően gazdaságos

3-szor hosszabb élettartam

Csz.: 0715 66 021

Cs.e./db: 10 db, csúszóadagoló dobozban

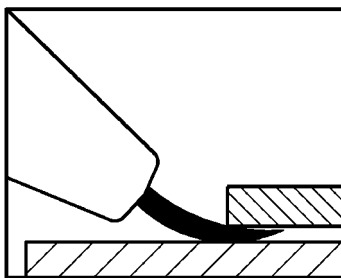

EXTRA HOSSZÚ VÁGÓPENGÉK

Sima, köszörült penge



Teljes hossz: 180 mm

Csz.: 0715 665 41 Cs.e./db: 2 db

Felhasználási példa:

Polisztirol

Köszörült, hullámos penge



Teljes hossz: 180 mm

Csz.: 0715 665 42 Cs.e./db: 2 db

Felhasználási példa:

Szigetelőanyagok



JAPÁN FÜRÉSZPENGE, 25 MM

Kisméretű, praktikus és univerzális szerszám: egy valódi mini fűrész.

- Rendkívül éles, speciális fogak a tiszta és könnyű vágás érdekében
- Lehetővé teszi az alkatrészek szintben való lefűrészelését.
- A penge vágási mélysége állítható.

Tömör fához



Teljes hossz: 140 mm

Csz.: 0715 66 352 Cs.e./db: 2 db

Műanyagokhoz



Teljes hossz: 140 mm

Csz.: 0715 66 353 Cs.e./db: 2 db

Felhasználási példa:

25 mm-es vágókésben, szorítócsavarral, pl. 25 mm-es vágókés (Csz.: 0715 66 350).
Deszkák és tetőlécek lefűrészeléséhez, valamint műanyag csövek és kábelcsatornák méretre vágásához.

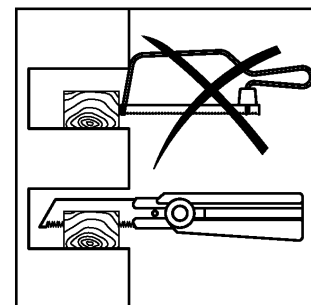
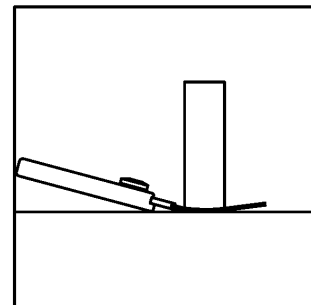
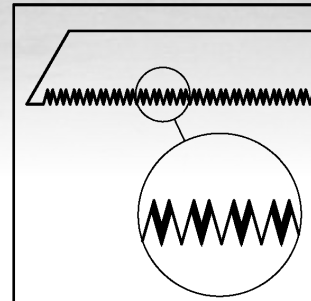

KÉSTARTÓ TOKOK

Biztonságos tárolás munkavégzés közben

- Kúp alakú tok a kés optimális tárolásához
- Robusztus marhabőr
- Szegeccsel erősített varrás

Kis tok 1

Hosszúság: 210 mm

Csz.: 0715 93 737

Cs.e./db: 1 db

Vágókéshez/késhez

Csz.: 0715 66 01; Csz.: 0715 66 274

Csz.: 0715 66 210; Csz.: 0715 66 275

Nagy tok 2

Hosszúság: 200 mm

Csz.: 0715 93 736

Cs.e./db: 1 db

Vágókéshez/késhez

Csz.: 0715 66 013; Csz.: 0715 66 015

Csz.: 0715 66 276; Csz.: 0715 66 350



UNIVERZÁLIS KÉSEK



UNIVERZÁLIS KÉSEK

Stabil vágópenge rugalmas, univerzális használatra

- Különösen ergonomikus kialakítású nyél többféle megfogáshoz
- A 2 mm vastag késpenge biztonságosan bele van építve a nyélbe
- Övcsipesszel felszerelt tokkal, amely optimális tárolást biztosít, és védelmet nyújt a véletlen sérülések ellen
- A kés könnyen a tokba illeszthető



1K kés

- Csúcsmínőségű 440 A rozsdamentes acél; jó kompromisszum a keménység és a korrózióállóság között
- Vágóél keménysége: 56 HRC
- Pengehossz: 100 mm
- Teljes hossz: 225 mm

Csz.: 0715 66 542 Cs.e./db: 1 db

Felhasználási példa:

Csomagolófólia kibontásához, kötelek és zsákok vágásához



2K kés

- Nanokorr rozsdamentes nagy keménységű acél, rendkívül korrózióálló,
- Vágóél keménysége: 58 HRC
- Pengehossz: 100 mm
- Teljes hossz: 220 mm

Csz.: 0715 66 530 Cs.e./db: 1 db

Felhasználási példa:

Tömlők, kötelek, fólia és szijak vágásához



SZIGETELÉSVÁGÓ KÉSEK



SZIGETELÉSVÁGÓ KÉSEK

Műbőr tokkal



Sima, köszörült penge

- **Penge kialakítása:** egyélű, sima
- Pengehossz: 28 cm
- Stabil, praktikus nyél ujjvédővel

Csz.: 0874 110 001

Cs.e./db: 1 db

Felhasználási példa:

Szigetelőanyagok vágására:

Természetes gumi, PUR, polietilén és filc szigetelésekhez



Köszörült, hullámos penge

- **Penge kialakítása:** dupla élű, hullámos
- Pengehossz: 31 cm
- Dupla élű penge
- Lyukak készítésére alkalmas pengecsúcs
- Stabil, praktikus, fából készült nyél

Csz.: 0874 110 004

Cs.e./db: 1 db

Felhasználási példa:

Szigetelőanyagok vágására:

Kemény külső köpennyel rendelkező ásványi gyapot (laminált/nem laminált) szigetelésekhez



KAPARÓK



KAPARÓ ÉS KÉSKÉSZLET

27 darabos kaparókészlet 4 kaparópengével és egy szőnyegvágó késsel

- 2K kaparónyél pengefelfogatóval
- Szőnyegvágó kés 4-pontos rögzítéssel
- Robosztus műanyag házban



Felhasználási példa:

Ragasztócsík-maradványok, tömitések, öntapadó címkék, festékmaradványok, stb. eltávolításához



Tartozékok:

- 1 db szőnyegvágó kés Csz.: 0715 66 01
- 5 db trapéz penge Csz.: 0715 66 02
- 1 db kaparó nyél Csz.: 0715 66 41
- 5 db 12 mm-es egyenes kaparó penge Csz.: 0715 66 042
- 5 db 16 mm-es egyenes kaparó penge Csz.: 0715 66 043
- 5 db 20 mm-es egyenes kaparó penge Csz.: 0715 66 044
- 5 db 16 mm-es ferde kaparó penge Csz.: 0715 66 045

Csz.: 0715 66 40 Cs.e./db: 1 készlet

PENGÉS KAPARÓ

Ergonomikus, csúszásmentes 2K nyéllel

- Robosztus rozsdamentes acél pengetartó
- Levehető pengevédő
- 6 kaparópengével



- Kaparó szélessége: 40 mm
- Hosszúság: 180 mm

Csz.: 0714 663 35

Cs.e./db: 1 készlet

Kompatibilis penge:



Kaparópenge

Csz.: 0714 663 351

Cs.e./db: 10 db

Felhasználási példa:

Címkék, matricák, ragasztómaradványok, stb. eltávolítására



ÜVEGKAPARÓ

Egyszerű kaparó a maradványok és szennyeződések eltávolítására

- Műanyag nyél pengevédővel
- Kaparó szélessége: 58 mm



Csz.: 0715 66 08

Cs.e./db: 1 db

Felhasználási példa:

Üvegfelületekre ragasztott címék és ragasztómaradványok eltávolításához



MŰANYAG KAPARÓKÉSZLET

Matricák, tapadócímék és szennyeződések kíméletes eltávolítására

- Minimális sérülésveszély
- Robosztus, újraélezhető penge



- Kaparó szélessége: 22 mm

Tartozékok:

Hosszú kaparó (200 mm), Csz.: 0714 541 223

Rövid kaparó (155 mm), Csz.: 0714 541 224

Csz.: 0714 541 225

Cs.e./db: 1 készlet

Felhasználási példa:

Festékmaradványok, habmaradványok, tapadócímék eltávolításához



ÜGYFÉLKAPCSOLATI PONTOK



KÉSEK ÉS TARTOZÉKOK

Würth Shopok:

1037 Budapest, Bécsi út 250.

T +36 1/800-8022

1097 Budapest, Hentes u. 12-14.

T +36 70/682-1673

2040 Budaörs, Gyár utca 2.

T +36 23/418-130 · F +36 23/418-137

4025 Debrecen, Postakert út 3/a

T +36 52/418-616 · F + 36 52/419-618

9012 Győr, Mérföldkő u. 11.

T +36 96/960-660

6000 Kecskemét, Izsáki út 82.

T +36 76/369-020

3527 Miskolc, József Attila u. 74.

T +36 46/797-858

7629 Pécs, Zsolnay Vilmos út 119.

T +36 72/783-006

8000 Székesfehérvár, Gugásvölgyi út 2.

T +36 22/785-397 · F +36 22/787-072

6728 Szeged, Dorozsmai u. 17-19.

T +36 62/464-041

Würth Szereléstechika Kft.

2040 Budaörs, Gyár u. 2.

T +36 23/418-130

F +36 23/418-137

info@wuerth.hu

www.wuerth.hu

A kiadványért felelős: Marketing Osztály

Nyomatva: Magyarországon, 2019/08

Fenntartjuk a jogot, hogy a kiadványban megjelent termékek a termékfejlesztés során változhatnak. A fotók illusztráció jellegűek, a kiszállított áru, színben és formában a megjelenítettől eltérhet.

A kiadványban megjelent nyomdai hibákért felelősséget nem vállalunk.

